

ALTRAD BAUMANN ProfiTech

Zubehör

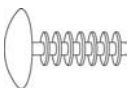

Artikel	Art.-Nr.	L./H. m	B. m	G. kg	Preis Euro
Gerüsthalter					
0,30 m lang	ABSNN 2 40 09	0,30		1,3	8,60
0,50 m lang	ABSNN 2 40 10	0,50		2,0	9,90
0,80 m lang	ABSNN 2 40 05	0,80		2,9	11,90
1,10 m lang	ABSNN 2 40 00	1,10		3,9	12,90
1,50 m lang	ABSNN 2 40 02	1,50		5,1	16,50
Ankerkupplung					
in Verbindung mit einfachem Gerüstrohr als Gerüsthalter in Sonderlänge	ABKUP 3 80 01		0,36	1,0	10,50
Belagsicherung					
für Konsolen 0,36 m breit	28 54 03		0,36	1,0	8,90
für Konsolen 0,73 m breit	28 54 07		0,73	1,5	11,30
für Konsolen 1,09 m breit	28 54 10		1,09	2,3	14,90
Fallstecker für Belagsicherung,					
zur Sicherung gegen Ausheben	ABBIE 0 08 05			0,1	0,70
Kunststoff-Spreizdübel,					
Bohrdurchmesser 14 mm					
70 mm lang	ABDIV 0 01 05				0,25
100 mm lang	ABDIV 0 01 49				0,30
130 mm lang	ABDIV 0 01 50				0,45
Ringschraube aus verzinktem Stahl,					
95 mm lang	ABDIV 0 01 06			0,1	1,00
120 mm lang	ABDIV 0 01 07			0,2	1,10
160 mm lang	ABDIV 0 01 08			0,2	1,20
190 mm lang	ABDIV 0 01 09			0,3	1,25
230 mm lang	ABDIV 0 01 10			0,3	1,30
350 mm lang	ABDIV 0 01 11			0,4	1,70
Abdeckkappe,					
zum Verschließen der Dübellöcher	ABDIV 0 01 04				0,15
Magnet-Wasserwaage					
zum exakten Ausrichten	51 17 00		0,60	0,5	33,40
Ringratschenschlüssel					
SW 19 + 22 im Gesenk geschmiedet	58 51 01			0,7	46,10
Gerüstratsche					
SW 19 + 22	58 51 02			0,5	57,20

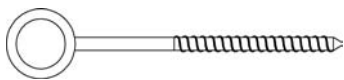
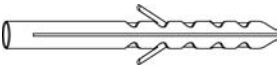
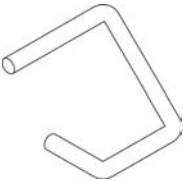
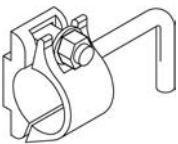
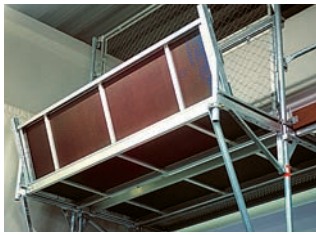

ALTRAD BAUMANN ProfiTech Zubehör

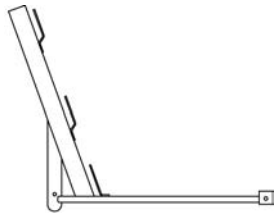

Artikel	Art.-Nr.	L./H. m	B. m	G. kg	Preis Euro
---------	----------	------------	---------	----------	---------------

Schutzdachkonsole 0,73 m

nur in Verbindung

mit den Konsolen

28 55 89 + 28 55 79 einsetzbar

28 85 01 0,70 5,5 26,50

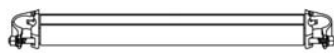

Querriegel 0,73 m und 1,09 m

mit Halbkupplungen,

für Gerüste 0,73 m

28 53 79 0,73 3,7 35,20

für Gerüste 1,09 m

AB 20 20 37 1,09 5,1 39,40

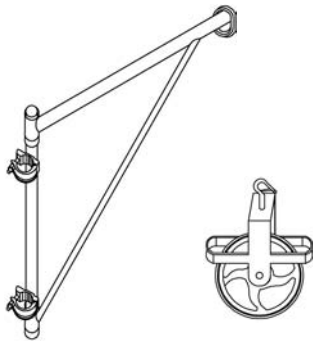

Aufzugskonsole – schwenkbar

für Gerüst und Materialtransport

55 28 71 7,6 59,00

Rolle für Aufzugskonsole,

für Aufzugs-Galgen

55 20 01 3,0 79,00

Tragkraft 350 kg

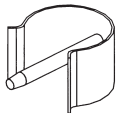

Federstecker

ABFED 3 01 00

0,1 1,75



Alu-Gerüstleiter

mit Rohrverbinder, geriffelten,

eingeschweißten Stufen,

Anschluß mit genormten

Kupplungen,

Leitern sind steckbar und

werden mit den Federsteckern

verbunden und gesichert

Achismaß 44 cm

ABSOG 8 00 04 3,00 8 111,00

ABSOG 8 00 01 4,00 10 147,00

ABSOG 8 00 02 5,00 14 188,00

ABSOG 8 00 03 6,00 16 215,00



Gerüstwerbeplane 2,00 x 2,50 m

Bestehend aus:

ALTRAD BAUMANN Logo

Adresse Kunde + Logo

(Als Vorlage Visitenkarte oder

Briefkopf des Kunden)

W 155 7,6 290,00



Kantholzkupplung

drehbar SW 22

für Schilderhalter

ABKUP 8 00 00 7,2 18,50

ALTRAD BAUMANN ProfiTech

Podesttreppen

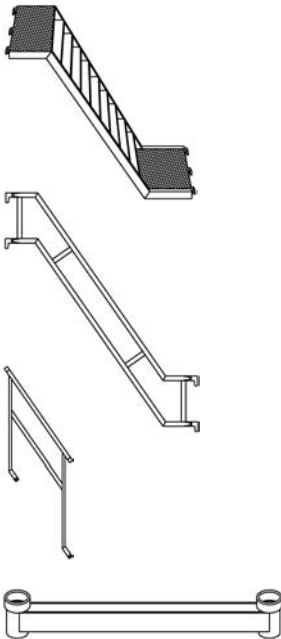
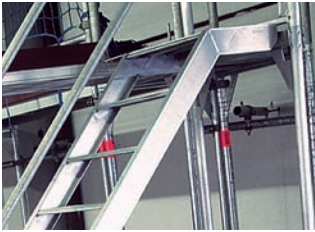

Artikel	Art.-Nr.	L./H. m	B. m	G. kg	Preis Euro
Alu-Podesttreppe Feldweite 2,57 m	AB 20 33 20	2,57	0,64	23,1	317,00
Alu-Podesttreppe Feldweite 3,07 m	AB 20 33 21	3,07	0,64	27,5	387,00
Stahl-Treppengeländer Feldweite 2,57 m	AB 20 33 13	2,57		16,1	88,00
Stahl-Treppengeländer Feldweite 3,07 m	AB 20 33 14	3,07		17,6	92,00
Stahl-Treppen- Innengeländer	ABSLN 4 10 00			14,8	93,90
U-Anfangsriegel 0,73 m	28 62 07	0,73		3,8	23,60

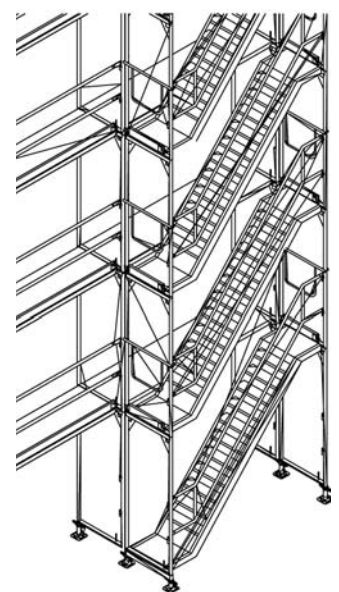

Sicheres und einfaches Betreten mit der Podesttreppe.



ALTRAD BAUMANN ProfiTech

Podesttreppe – Einläufig am Fassadengerüst



Bequemer Gerüstaufstieg und Materialtransport mit Alu-Treppen und Geländern. Als Fußpunkt für die unterste Treppe bildet der U-Anfangsriegel eine sichere Auflagerung.*

Artikel	Art.-Nr.	Turmhöhe 2,25 m/St.	Turmhöhe 4,25 m/St.	Turmhöhe 6,25 m/St.	Turmhöhe 8,25 m/St.	Preis Euro
---------	----------	---------------------	---------------------	---------------------	---------------------	------------

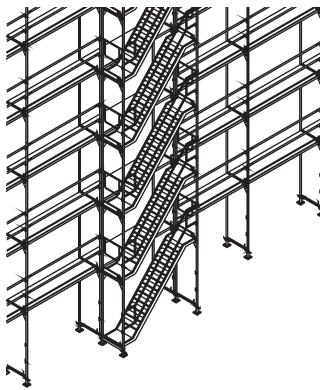

Treppenaufstieg Feldweite 2,57 m

Ausführung Stahl

Gewindefußplatte	ABSOG 5 90 06	2	2	2	2	12,60
U-Anfangsriegel	28 62 07	1	1	1	1	23,60
Stellrahmen S 73	28 16 20	2	4	6	8	59,90
Podesttreppe 2,57 m	AB 20 33 20	1	2	3	4	317,00
Treppengeländer	AB 20 33 13	1	2	3	4	88,00
Doppel-Stirngeländer	AB 20 22 13	0	2	4	6	25,90
Stirngeländerstütze	28 33 07	1	1	1	1	59,00
Stirnbordbrett 0,73 m	AB 20 53 12	1	3	5	7	9,40
Dreh-Kupplung	ABKUP 2 00 17	4	8	10	12	5,50
Normal-Kupplung	ABKUP 1 00 11	0	6	6	12	4,90
Gerüsthalter 1,50 m	ABSNN 2 40 02	0	2	2	4	16,50
Horizontalstrebe 2,57 m	28 38 25	1	1	1	1	49,00
Gesamtpreis		713,00	1.355,00	1.961,40	2.630,20	

Treppenaufstieg Feldweite 2,57 m

Ausführung Alu

Stellrahmen A 73	28 22 20	2	4	6	8	87,90
Alu-Stirngeländerstütze	28 81 07	1	1	1	1	72,90
Gesamtpreis		782,90	1.466,80	2.392,90	2.854,00	

Weitere Ausführungen der Podesttreppen in Feldweite 2,57 m und 3,07 m in einläufiger sowie doppelläufiger Ausführung auf separatem Preisblatt.

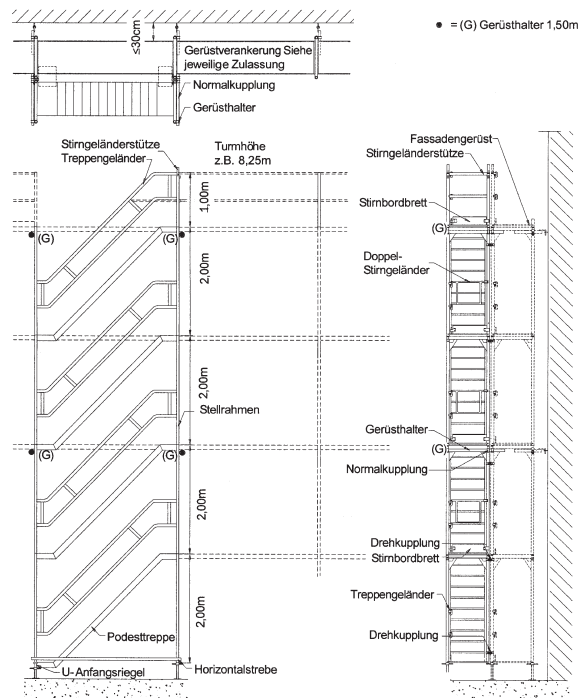

ALTRAD BAUMANN ProfiTech

Seitenschutznetze und Planen

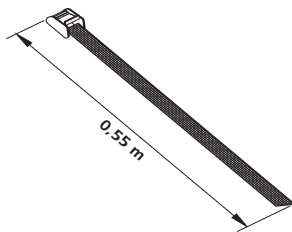
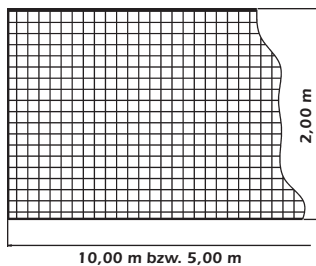
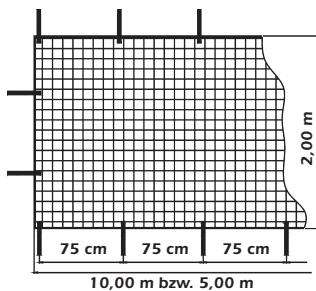

Artikel	Art.-Nr.	L./H. m	B. m	G. kg	Preis Euro
---------	----------	------------	---------	----------	---------------

Seitenschutznetz 10,00 x 2,00 m					
blau, Maschenweite 100 x 100 mm mit Einfasseil und Gurt-Schnellverschluß a = 75 cm	73 43 07			6,75	126,00

Seitenschutznetz 5,00 x 2,00 m					
blau, Maschenweite 100 x 100 mm mit Einfasseil und Gurt-Schnellverschluß a = 75 cm	73 43 06			2,80	65,00

Seitenschutznetz 10,00 x 2,00 m					
blau, Maschenweite 100 x 100 mm mit Einfasseil	73 43 05			4,30	84,00

Seitenschutznetz 5,00 x 2,00 m					
blau, Maschenweite 100 x 100 mm mit Einfasseil	73 43 04			2,20	42,00

Schnellverschluß	ABPLA 0 21 21				1,80
-------------------------	---------------	--	--	--	------

Planen

Zur Verkleidung von Gerüsten zum Schutz der Umgebung vor Schmutz werden Planen und Netze verwendet, die in mehreren Ausführungen und Größen zur Verfügung stehen.

Das Gerüst ist an den Stirnseiten bis an das Gebäude zu verkleiden. Die Verankerung ist gemäß Zulassungsbescheid und der Aufbau- und Verwendungsanleitung auszuführen.

Gerüstschutzplane 2,60

Bändchengewebe mit Ösenrand,
transparent-weiß, ca. 160 g/qm,

Reisfestigkeit: ca. 650 N/5 cm	ABPLA 0 17 00	10	2,60	6,0	26,00
	ABPLA 0 17 01	20	2,60	12,0	52,00

Gerüstschutzplane 3,10

Bändchengewebe mit Ösenrand,
transparent-weiß, ca. 160 g/qm,

Reisfestigkeit: ca. 650 N/5 cm	ABPLA 0 17 02	10	3,10	7,0	31,00
	ABPLA 0 17 03	20	3,10	14,0	62,00

ALTRAD BAUMANN ProfiTech

Netze, Aufstockrahmen für Dacharbeitsbühne

Artikel	Art.-Nr.	L./H. m	B. m	G. kg	Preis Euro
---------	----------	------------	---------	----------	---------------

Netze

Zur Verkleidung von Gerüsten zum Schutz der Umgebung vor Schmutz werden Planen und Netze verwendet, die in mehreren Ausführungen und Größen zur Verfügung stehen. Das Gerüst ist an den Stirnseiten bis an das Gebäude zu verkleiden. Die Verankerung ist gemäß Zulassungsbescheid und der Aufbau- und Verwendungsanleitung auszuführen.



Gerüstschutznetz 2,50

für Gerüstfelder 2,50 m, weiß,
Maschenweite 10 x 10 mm
mit Ösenrand, ca. 70 g/qm,
Winddurchlässigkeit: ca. 70%

ABPLA 0 20 06	10	2,50	1,8	20,00
ABPLA 0 20 07	20	2,50	3,6	40,00



Gerüstschutznetz 3,00

für Gerüstfelder 3,00 m, weiß
Maschenweite 10 x 10 mm
mit Ösenrand, ca. 70 g/qm,
Winddurchlässigkeit: ca. 70%

ABPLA 0 20 04	10	3,00	2,2	24,00
ABPLA 0 20 05	20	3,00	4,4	48,00



Einmalbinder-Kunststoff

je 100 Stück, 0,50 kg pro Paket,
Reißfestigkeit: ca. 22,00 kg

ABPLA 0 21 06			0,5	5,11
---------------	--	--	-----	------

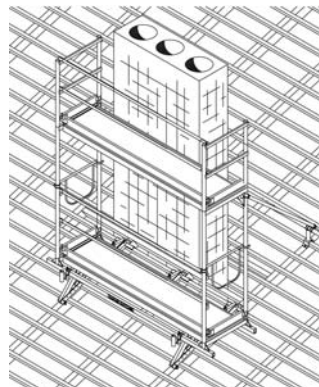

In Verbindung mit dem ALTRAD BAUMANN Dachständer und dem Aufstockrahmen mit Zubehör, erhalten Sie eine vollwertige Dacharbeitsbühne bis zu einer Standhöhe von 4 Metern.

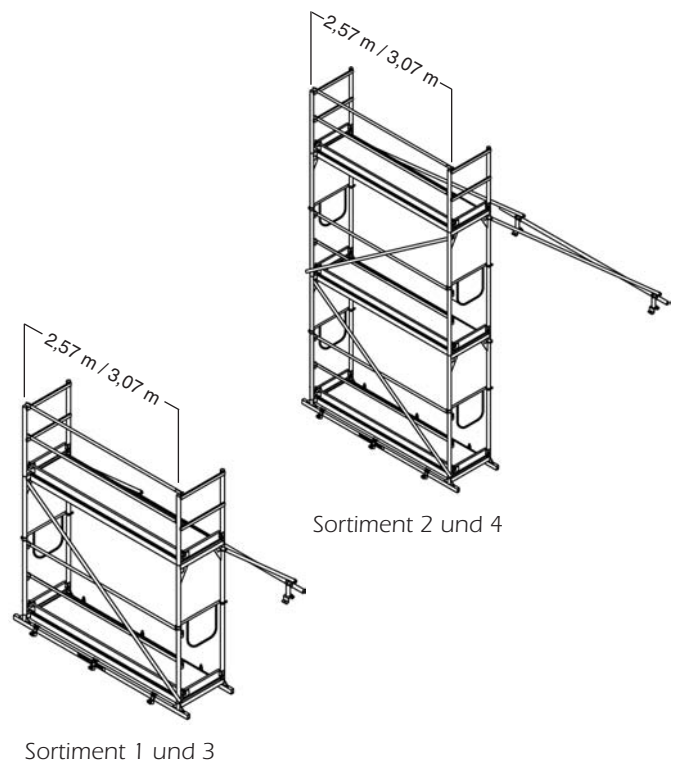

ALTRAD BAUMANN ProfiTech

Aufstockrahmen für Dacharbeitsbühne

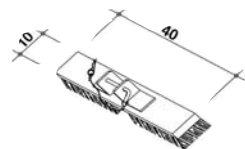
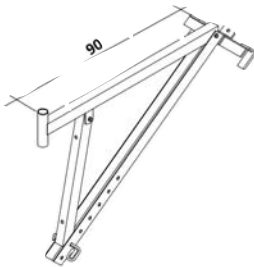
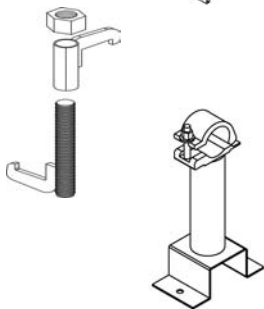
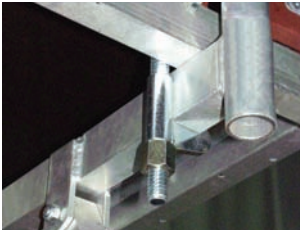

Artikel	Art.-Nr.	L./H. m	B. m	G. kg	Preis Euro
---------	----------	------------	---------	----------	---------------

Alu-Aufstockrahmen 257	78 28 00			16,0	259,00
-------------------------------	----------	--	--	------	--------

Alu-Aufstockrahmen 307	78 27 00			18,0	286,00
-------------------------------	----------	--	--	------	--------

Klauen-Kupplung, galvanisch verzinkt	78 27 20			0,95	29,00
--	----------	--	--	------	-------

Anschlagstutzen, verzinkt	78 27 30			1,85	18,00
-------------------------------------	----------	--	--	------	-------

Alu-Dachständer	78 25 00				siehe Bautechnik
------------------------	----------	--	--	--	------------------

Bürste, lose	78 26 00				siehe Bautechnik
------------------------	----------	--	--	--	------------------

Aufstockrahmen: Feldweite 3,07 m	Sortiment 1 78 27 01		Sortiment 2 78 27 02	
	Standhöhe 2,0 m		Standhöhe 4,0 m	
Alu-Dachständer	2x	78 25 00	2x	78 25 00
Alu-Aufstockrahmen 3,07 m	1x	78 27 00	1x	78 27 00
Klauen-Kupplung	4x	78 27 20	4x	78 27 20
Stapel-Kombiboden	1x	49 11 30	1x	49 11 30
Kombiboden-Durchstieg	1x	49 23 30	2x	49 23 30
Alu-Stellrahmen 2,0 m	2x	28 22 20	4x	28 22 20
Bordbrett	2x	AB 20 52 93	3x	AB 20 52 93
Bordbrett Stirnseite	4x	AB 20 53 12	6x	AB 20 53 12
Alu-Stirngeländerstütze	2x	28 81 07	2x	28 81 07
Einfachgeländer	4x	AB 20 21 66	6x	AB 20 21 66
Doppelgeländer(Stirnseite)	2x	AB 20 22 16	4x	AB 20 22 16
Diagonalstrebe	1x	28 47 30	2x	28 47 30
Alu-Gerüstrohr 3 m (Verbindungsstrebe)	1x	ABRDR 0 00 32	1x	ABRDR 0 00 32
Alu-Gerüstrohr 4 m (Verbindungsstrebe)	2x	ABRDR 0 00 34	2x	ABRDR 0 00 34
Drehkupplung DK1	4x	ABKUP 2 00 17	4x	ABKUP 2 00 17
Anschlagstutzen	2x	78 27 30	2x	78 27 30

		1.702,50 €		2.278,10 €
Sortiment mit Bordbrett 20 cm	EX 78 27 01	1.734,50 €	EX 78 27 02	2.326,10 €

Aufstockrahmen: Feldweite 2,57 m	Sortiment 3 78 28 01		Sortiment 4 78 28 02	
	Standhöhe 2,0 m		Standhöhe 4,0 m	

		1.617,60 €		2.158,20 €
Sortiment mit Bordbrett 20 cm	EX 78 28 01	1.644,40 €	EX 78 28 02	2.198,40 €



ALTRAD BAUMANN ProfiTech Fahrgerüst



Fahrgerüst

Mit dem Fahrbalken und Gerüst-
teilen aus dem ALTRAD BAUMANN
ProfiTech-System A 73 und S 73
wird ein fahrbares Wand- und
Deckengerüst.

**Bitte fordern Sie Unterlagen
über unsere Fahrgerüste an!**

Montage- und Verwendungs- anweisung zur Gerüst-Abstützung

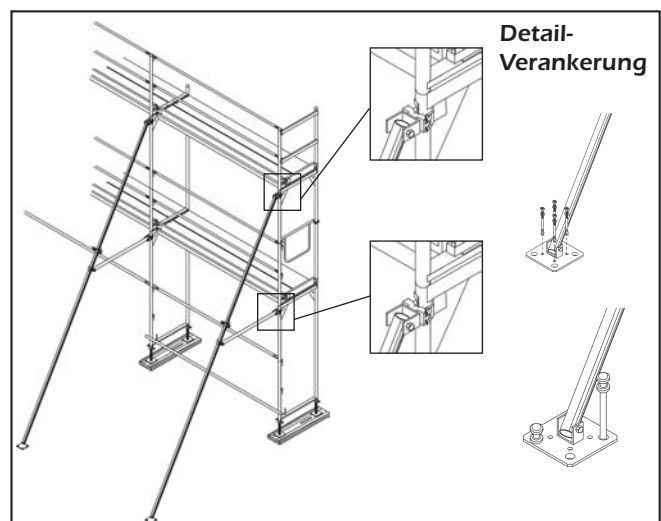

Das ProfiTech Fahrgerüst (DIN 4422) ganz einfach aus Systembauteilen erstellen.

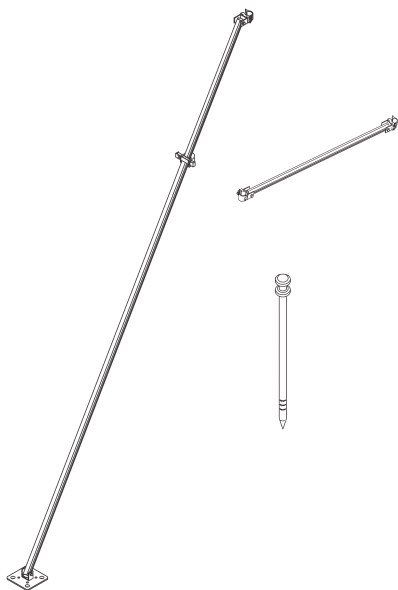
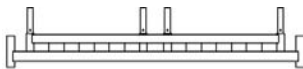
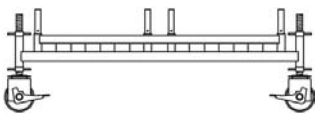
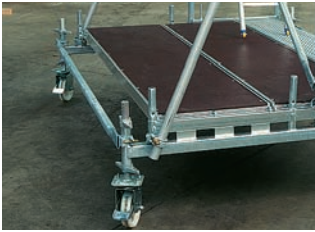

Artikel	Art.-Nr.	L./H. m	B. m	G. kg	Preis Euro
Fahrbalken kompl., verzinkt, bestehend aus: 1 Fahrbalken 2 Fußspindeln 2 Lenkrollen	57 11 70			43,4	285,00
Fahrbalken, verzinkt	57 11 73			26,6	131,40
Fußspindel mit Gerüstrolle bestehend aus:	57 11 74			8,4	76,80
Fußspindel 0,40 m, ohne Einkerbung incl. 2 Flügelmuttern	57 11 75			4,0	17,50
Lenkrolle 4/200 G, mit Lastzentrierung im Bremszustand,	57 11 76			4,4	59,30

Gerüst-Abstützung

Stufenlos verstellbare Schrägstütze (Statik vorhanden) von 330-600 cm, verzinkt (Gerüsttechnik)	F 06 73			15,30	86,30
Aussteifung 1,50 m für Schrägstütze (Statik vorhanden) verzinkt (Gerüsttechnik)	F 06 74			6,0	48,60
Erdsnagel, massiv-geschmiedet (Bautechnik)	10 00 00			2,3	7,50

Mit der Gerüstabstützung von ALTRAD BAUMANN kann ein Gerüst ohne Gerüsthalter oder Schnellanker an einer Fassade gegen kippen gesichert werden.

- Max. Aufbauhöhe von „geschlossener“ Fassade* und einer max. Feldlänge bis 3,07 m:
Standhöhe H = 6,20 m
- Max. Aufbauhöhe von „offenener“ Fassade** und einer max. Feldlänge bis 3,07 m:
Standhöhe H = 4,20 m

* geschlossene Fassade = mit Plane oder Netz; * offene Fassade = ohne Plane oder Netz
Der Anschluss der Kupplungen muß im Bereich des Knotenbleches liegen.

Verankerung im Beton: Die Platte (siehe Detail) muß mit 4 ZYKON-Bolzenanker FZA 10 x 40 M6/10 oder gleichwertig verübelt werden.

Verankerung in bindigen Böden: 2 x Erdsnagel (10 00 00)

Verankerung in nicht bindigen Böden: 2 x Erdsnagel (10 00 00)

Die Schrägstütze und Aussteifung muß an jedem Rahmensegment befestigt werden.



ALTRAD BAUMANN ProfiTech

Gerüst-Paletten

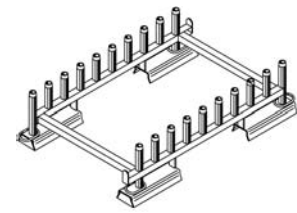

Artikel	Art.-Nr.	L./H. m	B. m	G. kg	Preis Euro
---------	----------	------------	---------	----------	---------------

Gerüststrahlen-Palette für 20 Stellrahmen,

zum stehenden Lagern
und Transportieren,

für Gerüstbreite 0,73 m

ABSL 71 85 00

1,19

0,85

26,0

175,00

für Gerüstbreite 1,09 m

ABSL 11 85 00

1,19

1,20

28,0

179,00

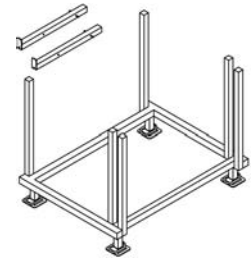

Kombi-Gerüstpalette für 15 Stellrahmen,

zum liegenden Lagern
und Transportieren,

für Gerüstbreite 0,73 m

82 65 07

1,20/0,95

0,90

39,0

145,00

Erweiterungssatz

für Gerüstbreite 1,09 m

82 66 10

1,20/0,95

1,25

6,0

45,00

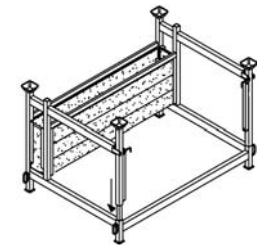

Kommissions-Stellrahmenpalette, für 15 Stellrahmen,

verzinkt 0,73 m

82 44 00

1,54/1,00

1,07

100,0

328,00

Kommissions-Stellrahmenpalette, für 15 Stellrahmen,

verzinkt 1,09 m

82 44 10

1,54/1,36

1,07

105,0

352,00

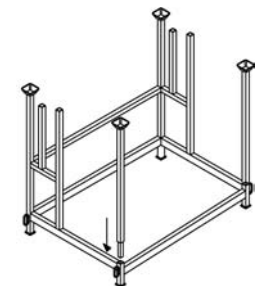

Kommissions-Gerüstbodenpalette, für 15 Kombiböden oder 30 Stahlböden

verzinkt

82 43 00

1,54/1,41

1,07

65,0

219,00

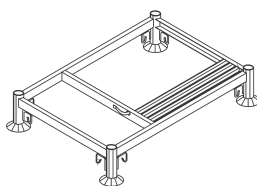

Palette für Rohre und Gerüstteile 125 x 85

mit 4 abnehmbaren Aufsteckpfosten,

Belastung 1.600 kg, verzinkt

ABSOG 1 15 00

125/27

85

35,9

151,00

Transportiert werden können beispielsweise

13 Stellrahmen 73 cm oder

100 Geländer oder

90 Bordbretter oder

70 Vertikalstiele oder

90 Riegel oder

11 Kombiböden 61 cm

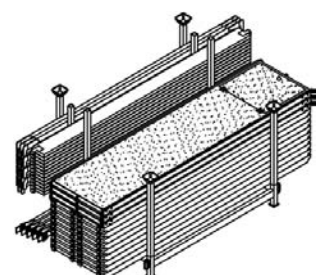
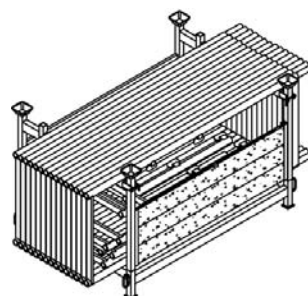
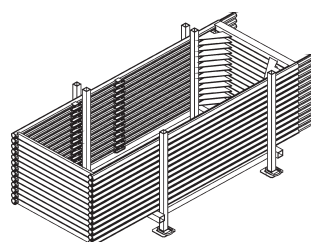
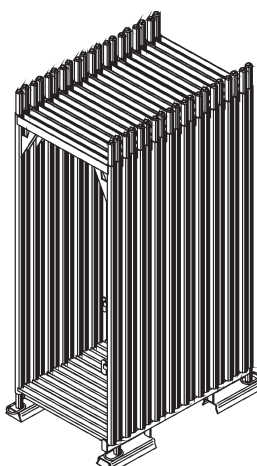

ALTRAD BAUMANN ProfiTech

Gerüst-Paletten

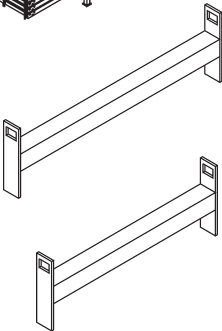
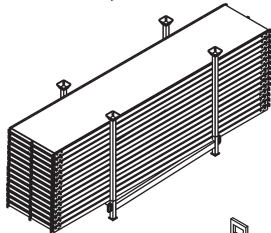
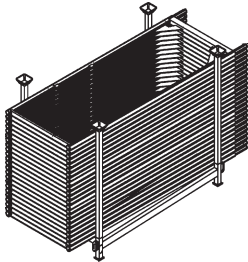
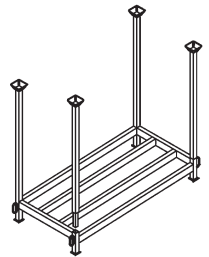
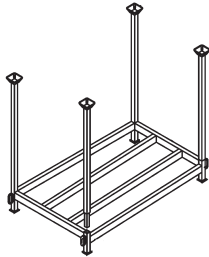

Artikel	Art.-Nr.	L./H. m	B. m	G. kg	Preis Euro
---------	----------	------------	---------	----------	---------------

Palette für S 73 oder A 73

für 23 Standarddrahmen,
verzinkt.

5 82 43 01 00	1,58/1,41	0,88	56,0	179,00
---------------	-----------	------	------	--------

Palette für Kombiböden oder Stahlböden

für 15 Kombiböden
oder 30 Stahlböden
verzinkt

5 82 43 02 00	1,58/1,41	0,73	52,0	176,00
---------------	-----------	------	------	--------

Palette für Rahmen

befüllt mit 23 x S73
Standarddrahmen 2,00 m

82 43 10	2,20/1,41	0,88	562,0	1.556,70
----------	-----------	------	-------	----------

Palette für Rahmen

befüllt mit 23 x A73
Standarddrahmen 2,00 m

82 43 15	2,20/1,41	0,88	281,4	2.226,00
----------	-----------	------	-------	----------

Palette für Kombiböden

befüllt
mit 15 Kombiböden 3,07 m

82 43 20	3,10/1,41	0,73	477,0	2.118,50
----------	-----------	------	-------	----------

Palette für Kombiböden

befüllt
mit 15 Kombiböden 2,57 m

82 43 25	2,60/1,41	0,73	430,0	1.803,50
----------	-----------	------	-------	----------

Transportriegel für Gerüstrahmen

verzinkt

82 67 00	0,82/0,24		4,90	19,80
----------	-----------	--	------	-------

Transportriegel für Kombiböden

verzinkt

82 67 01	0,67/0,24		4,10	17,70
----------	-----------	--	------	-------

Die Stellrahmen oder Kombiböden werden auf die Transportriegel aufgelegt.
Das Lagergut wird mit Hilfe eines Spanngurtes am Transportriegel fixiert.

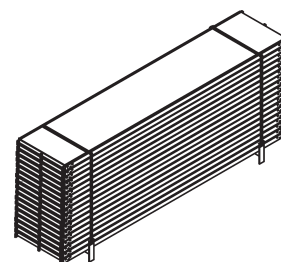
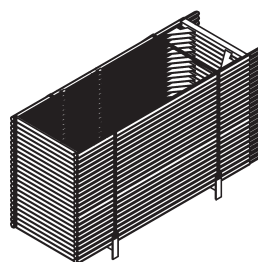

Wir machen es Ihnen leicht: ProfiTech Gerüst-Set in Aluminium oder Stahl.



Das PROFITECH A 73 und S 73

Lagerung und Kommissionierung in einem System. Der Quadratmeterbedarf bestimmt die Anzahl der Paletten. Ordnung auf kleinstem Raum.

Das ProfiTech Gerüst-Set in Aluminium A 73



Feldweite 2,57 m / ca. 85 m²
 Feldweite 3,07 m / ca. 101 m²
 nach DIN 18451 5.1.1 Abs. 4
 Vorschriftsmäßige Einrüstung nach DIN 4420

Artikel	Art.-Nr.	H. m	B. m	G. kg	Preis Euro
---------	----------	---------	---------	----------	---------------

Feldweite 2,57 m / ca. 85 m²

Stapel-Kombiböden Sortiment **23 12 25** (mit Bordbretter 15 cm) **4.883,80**

bestehend aus:

Kom.-Stellrahmenpalette	1 x	82 44 00
Kom.-Gerüstbodenpalette	1 x	82 43 00
Alu-Stellrahmen	15 x	28 22 20
Gewindefußplatte 20 cm	10 x	ABSOG 5 90 06
Stapel-Kombiböden	9 x	49 11 25
Kombiboden-Durchstiege	3 x	49 23 25
Einfach-Geländer	27 x	AB 20 21 65
Doppel-Stirngeländer	4 x	AB 20 22 13
Bordbretter	12 x	AB 20 52 92
Bordbretter für Stirnseite	6 x	AB 20 53 12
Diagonalstreben	3 x	28 47 25
Horizontalstrebe	1 x	28 38 25
Alu-Geländerstützen	3 x	28 70 07
Alu-Stirngeländerstützen	2 x	28 81 07
Schnellanker	8 x	AB 20 24 07
Normalkupplungen	8 x	ABKUP 1 00 11

Sortiment **EX 23 12 25**

 mit Bordbretter 20 cm) **4.988,80**

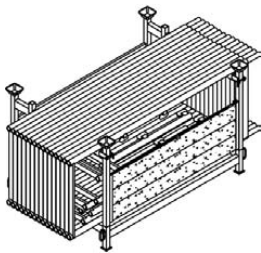
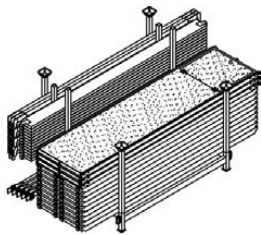

Feldweite 3,07 m / ca. 101 m²

Stapel-Kombiböden Sortiment **23 12 30** (mit Bordbretter 15 cm) **5.237,30**

bestehend aus:

Kom.-Stellrahmenpalette	1 x	82 44 00
Kom.-Gerüstbodenpalette	1 x	82 43 00
Alu-Stellrahmen	15 x	28 22 20
Gewindefußplatte 20 cm	10 x	ABSOG 5 90 06
Stapel-Kombiböden	9 x	49 11 30
Kombiboden-Durchstiege	3 x	49 23 30
Einfach-Geländer	27 x	AB 20 21 66
Doppel-Stirngeländer	4 x	AB 20 22 13
Bordbretter	12 x	AB 20 52 93
Bordbretter für Stirnseite	6 x	AB 20 53 12
Diagonalstreben	3 x	28 47 30
Horizontalstrebe	1 x	28 38 30
Alu-Geländerstützen	3 x	28 70 07
Alu-Stirngeländerstützen	2 x	28 81 07
Schnellanker	10 x	AB 20 24 07
Normalkupplungen	10 x	ABKUP 1 00 11

Sortiment **EX 23 12 30**

 mit Bordbretter 20 cm) **5.373,50**

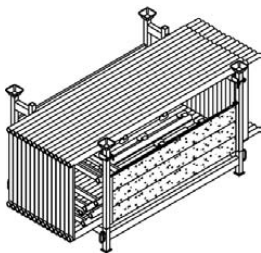
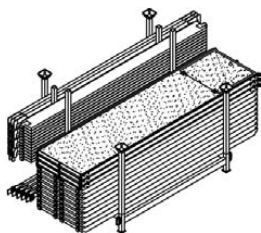

Das ProfiTech Gerüst-Set in Stahl-Set S 73 / 2,57 m



Feldweite 2,57 m / ca. 85 m²
nach DIN 18451 5.1.1 Abs. 4
Vorschriftsmäßige Einrüstung nach DIN 4420

Artikel	Art.-Nr.	H. m	B. m	G. kg	Preis Euro
---------	----------	---------	---------	----------	---------------

Feldweite 2,57 m / ca. 85 m²

Stapel-Kombiböden Sortiment 23 15 25 (mit Bordbretter 15 cm) 4.396,70 bestehend aus:

Kom.-Stellrahmenpalette	1x	82 44 00
Kom.-Gerüstbodenpalette	1x	82 43 00
Standardrahmen Stahl	15 x	28 16 20
Gewindefußplatte 20 cm	10 x	ABSOG 5 90 06
Kombiböden	9 x	49 11 25
Kombiboden-Durchstiege	3 x	49 23 25
Einfach-Geländer	27 x	AB 20 21 65
Doppel-Stirngeländer	4 x	AB 20 22 13
Bordbretter	12 x	AB 20 52 92
Bordbretter für Stirnseite	6 x	AB 20 53 12
Diagonalstreben	3 x	28 47 25
Horizontalstrebe	1 x	28 38 25
Geländerstützen	3 x	28 20 07
Stirngeländerstützen	2 x	28 33 07
Schnellanker	8 x	AB 20 24 07
Normalkupplungen	8 x	ABKUP 1 00 11

Sortiment EX 23 15 25 (mit Bordbretter 20 cm) 4.501,70

Stahlböden Sortiment 23 14 25 (mit Bordbretter 15 cm) 4.394,00 bestehend aus:

Kom.-Stellrahmenpalette	1x	82 44 00
Kom.-Gerüstbodenpalette	1x	82 43 00
Standardrahmen Stahl	15 x	28 16 20
Gewindefußplatte 20 cm	10 x	ABSOG 5 90 06
Stahlböden, Langloch	18 x	AB 70 10 92
Kombiboden-Durchstiege	3 x	49 23 25
Einfach-Geländer	27 x	AB 20 21 65
Doppel-Stirngeländer	4 x	AB 20 22 13
Bordbretter	12 x	AB 20 52 92
Bordbretter für Stirnseite	6 x	AB 20 53 12
Diagonalstreben	3 x	28 47 25
Horizontalstrebe	1 x	28 38 25
Geländerstützen	3 x	28 20 07
Stirngeländerstützen	2 x	28 33 07
Schnellanker	8 x	AB 20 24 07
Normalkupplungen	8 x	ABKUP 1 00 11

Sortiment EX 23 14 25 (mit Bordbretter 20 cm) 4.499,00

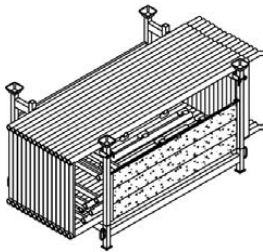
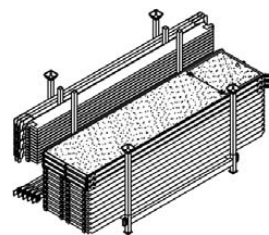

Das ProfiTech Gerüst-Set in Stahl-Set S 73 / 3,07 m

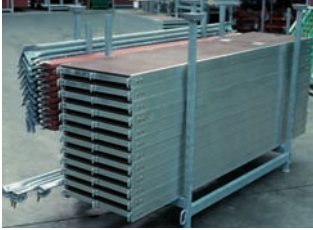

Feldweite 3,07 m / ca. 101 m²
nach DIN 18451 5.1.1 Abs. 4
Vorschriftsmäßige Einrüstung nach DIN 4420

Artikel	Art.-Nr.	H. m	B. m	G. kg	Preis Euro
---------	----------	---------	---------	----------	---------------

Feldweite 3,07 m / ca. 101 m²

Stapel-Kombiböden Sortiment 23 15 30 (mit Bordbretter 15 cm) 4.750,20

bestehend aus:

Kom.-Stellrahmenpalette	1x	82 44 00
Kom.-Gerüstbodenpalette	1x	82 43 00
Standardrahmen Stahl	15 x	28 16 20
Gewindefußplatte 20 cm	10 x	ABSOG 5 90 06
Kombiböden	9 x	49 11 30
Kombiboden-Durchstiege	3 x	49 23 30
Einfach-Geländer	27 x	AB 20 21 66
Doppel-Stirngeländer	4 x	AB 20 22 13
Bordbretter	12 x	AB 20 52 93
Bordbretter für Stirnseite	6 x	AB 20 53 12
Diagonalstreben	3 x	28 47 30
Horizontalstrebe	1 x	28 38 30
Geländerstützen	3 x	28 20 07
Stirngeländerstützen	2 x	28 33 07
Schnellanker	10 x	AB 20 24 07
Normalkupplungen	10 x	ABKUP 1 00 11

Sortiment EX 23 15 30

( mit Bordbretter 20 cm) 4.886,40

Stahlböden Sortiment 23 14 30 (mit Bordbretter 15 cm) 4.693,50

bestehend aus:

Kom.-Stellrahmenpalette	1x	82 44 00
Kom.-Gerüstbodenpalette	1x	82 43 00
Standardrahmen Stahl	15 x	28 16 20
Gewindefußplatte 20 cm	10 x	ABSOG 5 90 06
Stahlböden, Langloch	18 x	AB 70 10 93
Kombiboden-Durchstiege	3 x	49 23 30
Einfach-Geländer	27 x	AB 20 21 66
Doppel-Stirngeländer	4 x	AB 20 22 13
Bordbretter	12 x	AB 20 52 93
Bordbretter für Stirnseite	6 x	AB 20 53 12
Diagonalstreben	3 x	28 47 30
Horizontalstrebe	1 x	28 38 30
Geländerstützen	3 x	28 20 07
Stirngeländerstützen	2 x	28 33 07
Schnellanker	10 x	AB 20 24 07
Normalkupplungen	10 x	ABKUP 1 00 11

Sortiment EX 23 14 30

( mit Bordbretter 20 cm) 4.829,70





Bautechnik



Baumaschinen



Gerüsttechnik



Lagertechnik



Wer mit Gerüsten arbeitet, weiß genau, worauf er zu achten hat. Qualität und Preis müssen stimmen. Schnelle und kurzfristige Anlieferung, auch direkt an die Baustelle, sind selbstverständlich. Wir von ALTRAD BAUMANN betrachten uns als Ihren Partner und sorgen dafür, dass Sie wirklich das bekommen, was Sie verlangen und benötigen.

Gute Beratung und Service sind für uns selbstverständlich. Machen Sie doch einfach Gebrauch davon, nutzen Sie unseren Service.

PlusPunkt
ALTRAD BAUMANN



ALTRAD BAUMANN GmbH | Ritter-Heinrich-Strasse 6-12 | D 88471 Laupheim
Tel.: +49 (0) 73 92/70 98-0 | Fax: +49 (0) 73 92/70 98-555
Internet: www.altradbaumann.de | Mail: info@altradbaumann.de
Internet: www.altradbaumann.at | Mail: info@altradbaumann.at
Internet: www.altradbaumann.ch | Mail: info@altradbaumann.ch

Die Baustellenaufnahmen zeigen nicht notwendigerweise die vollständige Baustelle oder Sicherheitssituation. Aus sicherheitstechnischer Sicht sind diese Darstellungen nicht als Beispiel gedacht. Änderungen in Technik, Ausstattung und Preis vorbehalten. Nachdruck oder Fotokopien sind auch auszugsweise untersagt. © ALTRAD BAUMANN